

ケーキや保冷剤を綺麗に収納できる便利アイテム

ケーキマルチストッパー

ケーキ同士の接触やケーキの崩れ防止に活躍!!
ちぎってサイズ調整ができるので、使い次第で
どんなケーキにも対応することができます。

ケーキを守る
☆☆仕切りが作れる☆☆
ケーキマルチストッパー



『使用例』
ケーキマルチストッパー
(2連:1個、3連:2個、4連:1個)
箱:105OPL 5×7

Point
01

組立簡単!差し込むだけ!

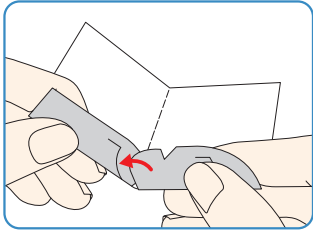

Point
02

好みのサイズでちぎって使える

※ミシン目で折り目を付けると、綺麗にちぎれます。

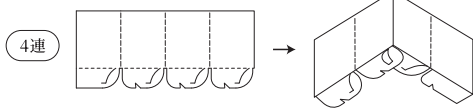
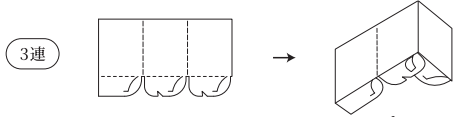
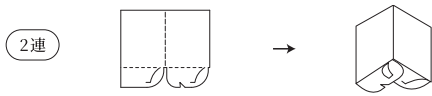
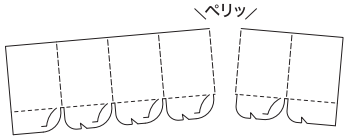

NEW

ケーキマルチストッパー

コード	サイズ(mm)	入数
W33300	78×270	2,800(400×7)

紙トレーも新登場!

まるで
プラトレイ
のような輝き



ゴールド



シルバー

NEW

紙ケーキトレー A60

コード	記号	内寸(mm)	入数
U31610	ゴールド	(底径)φ60×(高)9	1,500(100×15)
U31710	シルバー	(底径)φ60×(高)9	1,500(100×15)



ゴールド



シルバー

NEW

紙ケーキトレー C65

コード	記号	内寸(mm)	入数
U31620	ゴールド	(底径)φ70×(高)9	1,500(100×15)
U31720	シルバー	(底径)φ70×(高)9	1,500(100×15)

お菓子の制作にご協力いただきました
Pâtisserie J.KOWARI 様

※掲載写真につきましては、現品と多少色の異なる場合もございますのであらかじめご了承ください。

ケーキマルチストッパー **NEW**

コード番号	商品名	サイズ(mm)	1C/S入数	備考
W33300	ケーキマルチストッパー	78×270	2,800 (400×7)	

紙ケーキトレイ **NEW**

コード番号	商品名	記号	内寸(mm)	1C/S入数	備考
U31610	紙ケーキトレイ A60	ゴールド	(底径)φ60×(高)9	1,500 (100×15)	
U31710		シルバー	(底径)φ60×(高)9	1,500 (100×15)	
U31620	紙ケーキトレイ C65	ゴールド	(底径)φ70×(高)9	1,500 (100×15)	
U31720		シルバー	(底径)φ70×(高)9	1,500 (100×15)	

ケーキマルチストッパー 寸法 (mm)

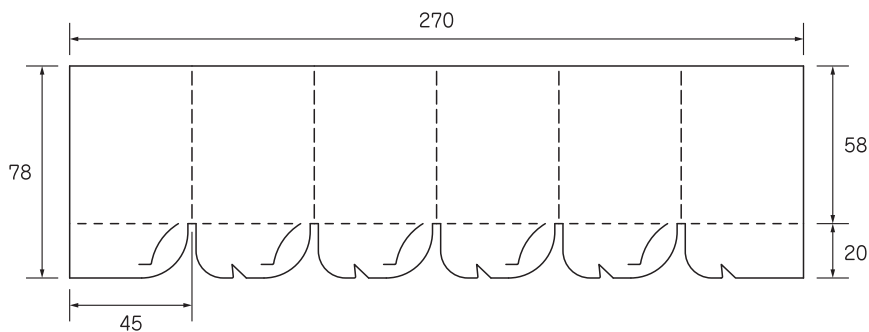

お好みのサイズでちぎって使えます。(ミシン目で折り目を付けると、綺麗にちぎれます)

※使い方は一例です。

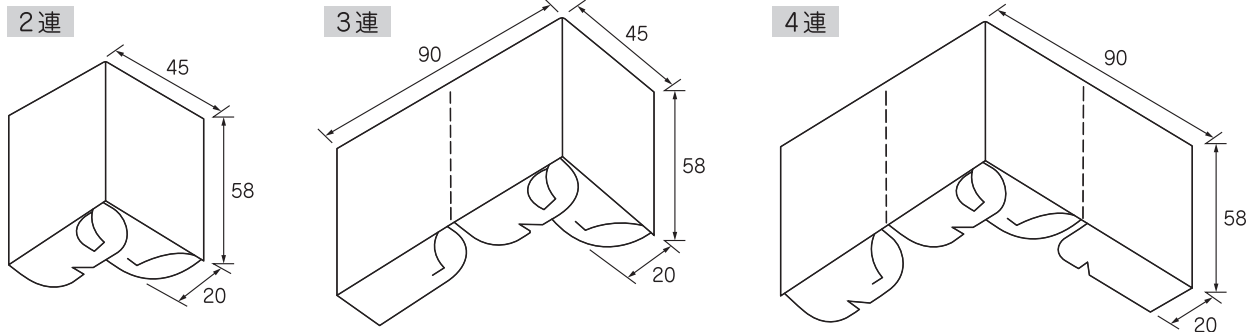

紙ケーキトレイ 寸法 (mm)

紙ケーキトレイ A60

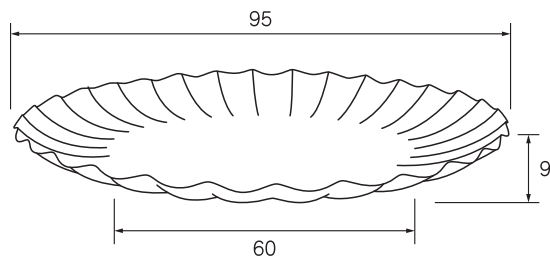

紙ケーキトレイ C65

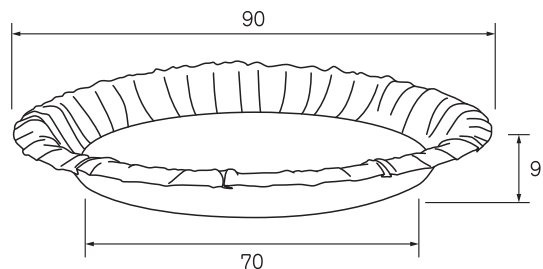

特約代理店



和・洋菓食用パッケージの専門メーカー

株式会社 **パッケージ"中"澤**

本社・工場 〒690-0021 島根県松江市矢田町250番地2 TEL(0852)24-0123(代)
FAX(0852)26-8114



ウェブカタログ
<https://p-nakazawa.com>



LINE公式アカウント
LINE ID: @967jlvzd